

# GENUS ONE+ WiFi

## KONDENZAČNÍ KOTEL PRŮTOKOVÝ OHŘEV VODY



### KVALITA BEZ KOMPROMISŮ

- / **XtraTech** nerezový výměník spalin tvořený jedinou trubkou
- / regulační rozsah **1:10** – výkon od **2,5 kW**
- / **adaptace spalování 2.generace**: rychlé uvedení do provozu, snadná adaptace na různé plyny, nízké emise spalování
- / připraveno pro **20 % H<sub>2</sub>** v palivu
- / ekvitermní regulace
- / optimalizace funkce topení – **AUTO**
- / funkce **COMFORT** – vysoce kvalitní dodávka teplé vody
- / bohatý ovládací dotykový displej
- / WiFi brána součástí – ovládání odkudkoliv, venkovní čidlo internet
- / energetická třída **A+** s použitím originálních prvků regulace
- / komunikace s příslušenstvím **BusBridgeNet®** ale také **ON/OFF** termostatem
- / příslušenství pro regulaci topných okruhů
- / kontrola a seřízení průtoku na čerpadle
- / zesílená izolace – **maximálně tichý provoz**

### ENERGETICKÁ TŘÍDA

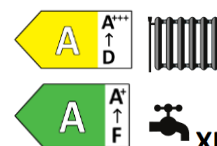

READY FOR  
20% H<sub>2</sub>

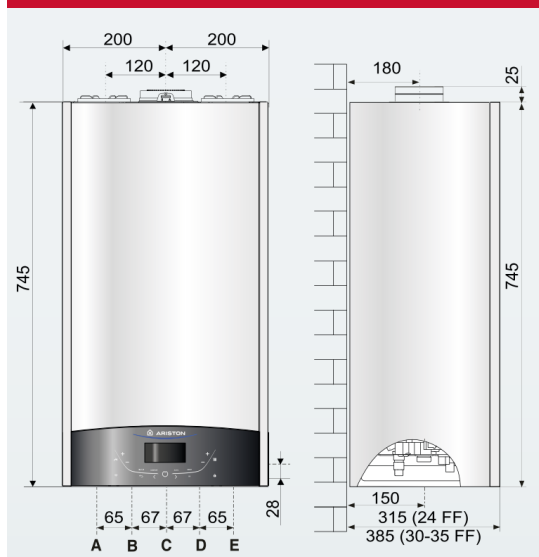

- A – Topení výstup 3/4"
- B – Teplá voda výstup 1/2"
- C – Plyn vstup 3/4"
- D – Studená voda vstup 1/2"
- E – Topení vrat 3/4"





## TECHNICKÉ PARAMETRY<sup>1</sup>

## GENUS ONE+ WiFi

**24****30****35**

### VÝKON ČERPADLA NA VÝSTUPU KOTLE

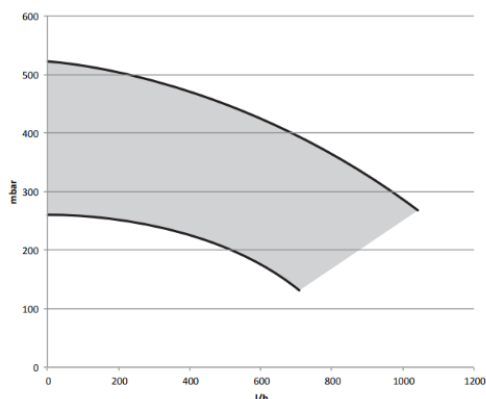

### ODKOUŘENÍ

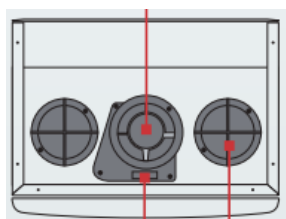
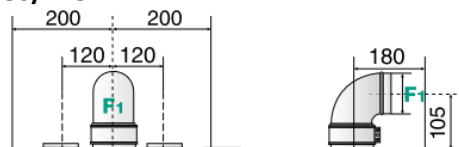
**Ø 60/100 nebo****Ø 80/125**

Ø 60/100: max 8m (24) - 5m (30) - 5m (35)

Ø 80/125: max 21m (24) - 14m (30) - 14m (35)

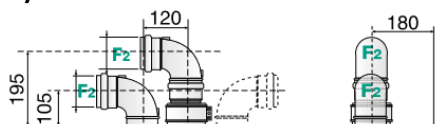
*delší odkouření pouze po konzultaci***Ø 80/80**

Ø 80/80 (C33): max. 38m (24) - 28m (30 kW) - 29m (35)

*delší odkouření pouze po konzultaci*

### HYDRAULICKÉ SCHÉMA

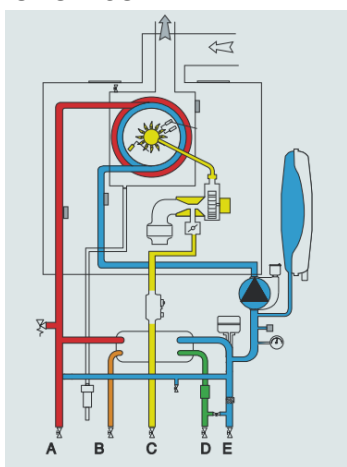
<sup>1)</sup> Pro palivo zemní plyn G20<sup>3)</sup> Energetická třída A+ topení s originálním příslušenstvím regulace Ariston (regulátor BUS + venkovní čidlo)

### VÝKON

Příkon topení max/min	kW	22,0 / 2,6	28,0 / 3,0	31,0 / 3,5
Příkon pro teplou vodu max/min	kW	26,0 / 2,6	30,0 / 3,0	34,5 / 3,5
Výkon topení max/min (80/60 °C)	kW	21,5 / 2,5	27,5 / 2,8	30,3 / 3,3
Výkon topení max/min (50/30 °C)	kW	23,6 / 2,7	30,3 / 3,1	33,5 / 3,6
Výkon teplá voda max/min	kW	24,9 / 2,5	28,7 / 2,9	33,1 / 3,4

### ÚČINNOST

Účinnost ze spalování (v komíně)	%	97,9	97,9	97,9
Účinnost při jmen. výkonu (80/60 °C)	%	98,2	98,6	98,1
Účinnost při jmen. výkonu (50/30 °C)	%	107,3	108,3	107,8
Účinnost při výkonu 30 % a 30 °C	%	109,5	109,3	109,4
Účinnost při min. výkonu (80/60 °C)	%	95,1	94,6	94,2
Energ. účinnost (Dir. 92/42/EEC)		★★★★	★★★★	★★★★
Sezonní účinnost $\eta_s$	%	94	94	94
Pohotovostní ztráta	%	2,1	2,1	2,1

### SPALOVÁNÍ pro plyn G20

Přetlak ventilátoru na výstupu spalin	Pa	100	100	100
Třída NOx	-	6	6	6
Teplota spalin (80°C/60 °C)	°C	61	61	61
CO <sub>2</sub> (80 /60 °C) max/min	%	9,0/7,7	9,0/7,7	9,0/7,7
CO (0%O <sub>2</sub> ) (80/60 °C) max	ppm	112	107	94
Obsah O <sub>2</sub> (80/60 °C)	%	5,0	4,9	5,5
Průtok spalin max.	kg/hod	44,1	50,8	60,2
Přebytek vzduchu	%	31	31	35

### OKRUH TOPENÍ

Přetlak topení max/min	bar	3 / 1	3 / 1	3 / 1
Expanze topení – objem celkový	l	8	8	8
Teplota topení min/max - radiátory	°C	35 - 82	35 - 82	35 - 82
Teplota topení min/max - podlaha	°C	25 - 45	25 - 45	25 - 45

### OKRUH TEPLÉ VODY

Teplota TV min/max	°C	35-60	35-60	35-60
Průtok TV jmen. (10 min. $\Delta T=30^\circ C$ )	l/min	12,8	14,3	16,5
Průtok TV ((10 min. $\Delta T=25^\circ C$ )	l/min	15,4	17,2	19,8
Průtok TV ((10 min. $\Delta T=35^\circ C$ )	l/min	11,0	12,3	14,1
Přetlak TV max/min	bar	0,2-7	0,2-7	0,2-7
Min. průtok pro ohřev průtokem	l/min	2	2	2

### ELEKTRICKÉ PARAMETRY

Napájení	V/Hz	230/50	230/50	230/50
Příkon elektrický	W	82	83	82
Teplota v místě instalace	°C	> 0	> 0	> 0
Stupeň elektrické ochrany	IP	X5D	X5D	X5D
Hmotnost	kg	32	34	33
Akustický výkon	dB	46	48	49

### GENUS ONE+ WiFi

**24****30****35**Energetická třída topení A / A<sup>+</sup> A / A<sup>+</sup> A / A<sup>+</sup>

Energetická třída ohřevu TV A A A

Profil odběru TV XL XL XL

**Objednací číslo 3301777 3301778 3301779**

### DOPORUČENÉ PŘÍSLUŠENSTVÍ

SENSYS HD – bílý	pokojevý regulátor	3319467
SENSYS HD – černý	pokojevý regulátor	3319468
CUBE – černý	pokojevý regulátor	3319116
VENKOVNÍ ČIDLO	drátové	3318588
REDUKCE KOTLOVÁ 60/100 – svislá	svislé připojení	3318079
REDUKCE KOTLOVÁ 60/100 - koleno	koleno 90°	3318895
REDUKCE KOTLOVÁ 80/125	svislé připojení	3318095
REDUKCE KOTLOVÁ 80/80	svislé připojení	3318369
SADA PŘES STĚNU 60/100	- s kolenem	3318073
SADA PŘES STĚNU 60/100	- svislé napojení	3318074